

ШКАФЫ МЕТАЛЛИЧЕСКИЕ ДЛЯ ОДЕЖДЫ МД

Руководство по эксплуатации

1. Назначение

Шкафы предназначены для хранения одежды и обуви в санитарно-бытовых помещениях на предприятиях.

Шкафы изготавливаются в климатическом исполнении УХЛ 4 категории 4 по ГОСТ 15150-69.

Пример условного обозначения шкафа запираемого с двумя секциями, длина секции 330 мм, в климатическом исполнении УХЛ 4

МД – 33.2 УХЛ 4 1.479.2 – 2 Ш 3 0000 ТУ

Пример условного обозначения сдвоенного шкафа запираемого с двумя секциями, длина секции 330 мм, в климатическом исполнении УХЛ 4

2МД – 33.2 УХЛ 4 1.479.2 – 2 Ш 3 0000 ТУ

2. Технические данные

Код	ширина шкафа	ширина отделения	число отделений	глубина шкафа	высота
МД – 33.2	666	333	2	500	1850
МД – 33.3	999	333	3		
2 МД – 33.2	666	333	2×2	1000	
2 МД – 33.3	999	333	2×3		

3. Комплектность

№	Наименование	МД – 33.2	МД – 33.3	2МД - 33.2	2 МД – 33.3
1	Дверь	2	3	4	6
2	Панель боковая	1	1	2	2
3	Панель боковая	1	1	2	2
4	Панель средняя	1	2	2	4
5	Панель задняя	2	3	2	3
6	Полка верхняя	2	3	4	6
7	Ножка	4	4	8	8
8	Петля	4	6	8	12
9*	Скамья	1	-	2	-
10	Крышка	1	1	2	2
11	Днище	1	1	2	2
12	Полка нижняя	2	3	4	6

13	Крышка передняя	2	3	4	6
14	Зеркало	2	3	4	6
15	Полка	2	3	4	6
16	Ложемент	2	3	4	6
17	Мыльница	2	3	4	6
18	Полка	2	3	4	6
19	Скоба	2	2	4	4
20	Винт 2М5×12.58 ГОСТ 17475-80	24	36	48	72
21	Шайба 5.01.04 ГОСТ 11371-78	24	36	48	72
22	Гайка М5.5 ГОСТ 5915-70	24	36	48	72
23	Винт 2 М 6×9.58 ГОСТ 17473-80	100	120	200	240
24	Гайка М 6.5 ГОСТ 5915-70	112	134	224	268
25	Винт 2 М 6×14.58 ГОСТ 17475-80	4	4	8	8
26	Шайба 6.01.04 ГОСТ 11371-78	12	14	24	28
27	Винт 2 М 6×14.58 ГОСТ 17473-80	6	8	12	16
28	Болт М 6 × 55.36.06 ГОСТ 7798-70	2	2	4	4
29	Замок врезной цилиндровый ТУ 1-01-0461-82	2	3	4	6

*оговаривается при заказе.

Внешний вид изделия и порядок сборки см. рис.

3.2. Сборка шкафа:

- Днище скрепить с полками;
- Установить панель среднюю, скрепить с днищем;
- Установить панель заднюю, скрепить с днищем и средней панелью;
- Петли установить на панели боковые и двери;
- Установить панели боковые, скрепить с днищем и задней панелью;
- Установить крышку верхнюю и переднюю, скрепить по месту;
- Установить ножки;
- Установить двери;
- Установить замок;
- Установить зеркало, ложемент, мыльницу.

4. Гарантийные обязательства

Гарантийный срок эксплуатации 12 месяцев с даты изготовления при условии соблюдения правил хранения, транспортирования и эксплуатации.

Полный установленный срок службы не менее 7 лет.

Изготовитель: ОАО «Завод «Проммаш», г. Саратов, ул. Астраханская, 87.

Завод систематически совершенствует выпускаемые изделия и оставляет за собой право вносить непринципиальные изменения в конструкцию изделия без отражения этого в руководстве.

5. Свидетельство о приемке

Шкаф гардеробный МД соответствует 1.479.2 – 2 Ш 3 0000 ТУ и признан годным для эксплуатации.

Завод систематически совершенствует выпускаемые изделия, осваивает новые типы и оставляет за собой право вносить непринципиальные изменения в конструкцию без отражения этого в руководстве.

Дата выпуска

Штамп ОТК

Подпись лиц, ответственных за приемку

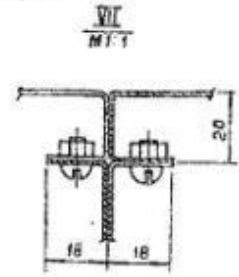
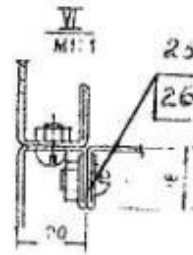
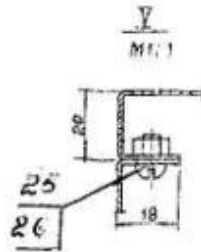
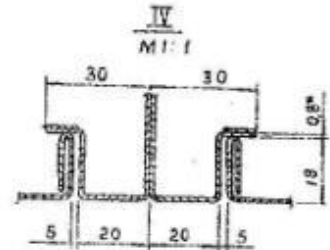
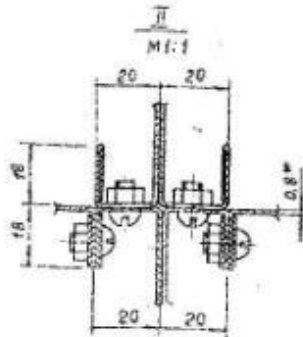
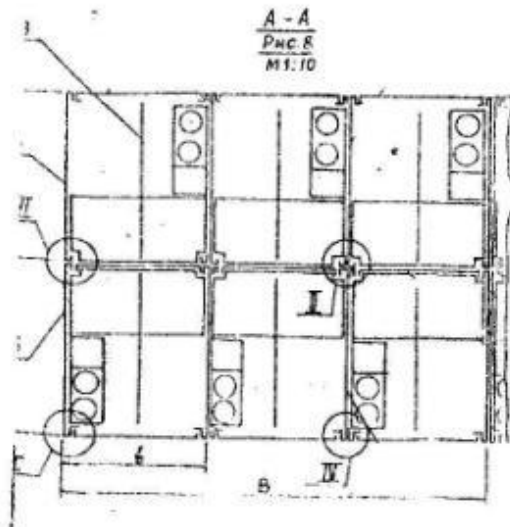
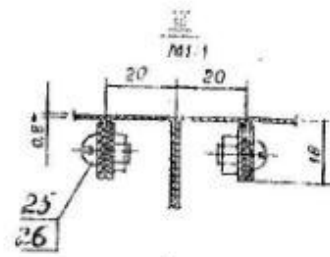
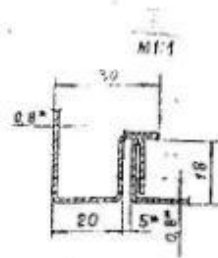
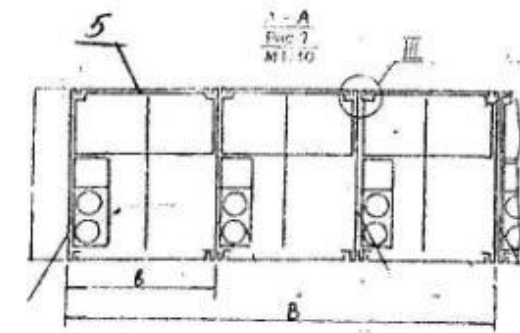

ВНАЕ
Рис 1; 3; 5; 7

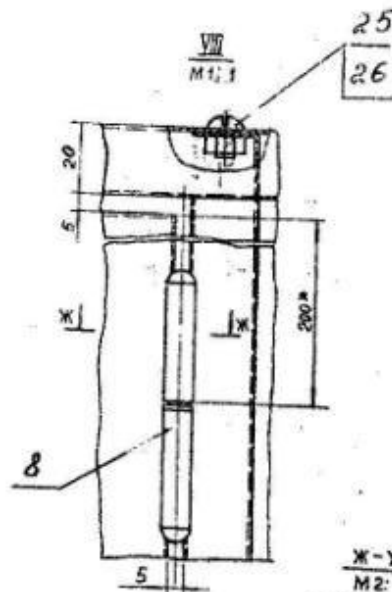
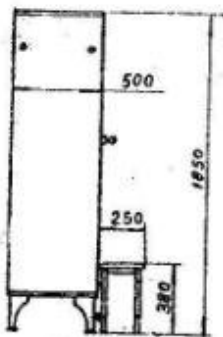

IV
M1:1

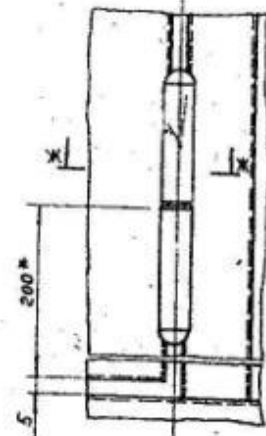

ВНАЕ
Рис 2; 4; 6; 8

